

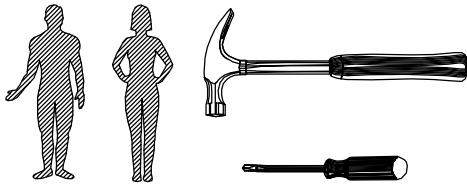

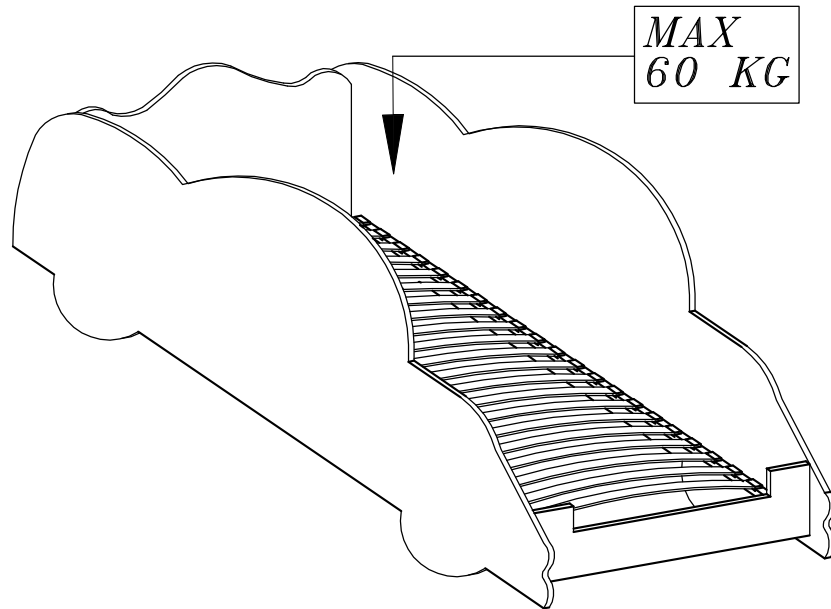

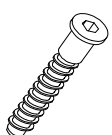

ŁÓŻKO AUTO 180

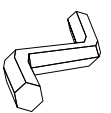

				4.0X13 		3.5X35 	
A	B	C	D	E	H	G	I
10	1	4	10	28	28	18	1
							
					S		
					14		

NR	NAZWA ELEMENTU	ILOŚĆ
1	PRZÓD ŁÓŻKA	1
2	TYŁ ŁÓŻKA	1
3	BOK LEWY ŁÓŻKA	1
4	BOK PRAWY ŁÓŻKA	1
5	LISTWA BOKU	2
6	ŁĄCZNIK ŚRODKOWY	1

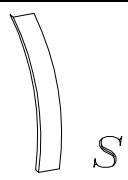
Manufacturer by:
EUROTEL Sp. z o.o.
MADE IN POLAND

Producent:
EUROTEL Sp.z o.o.
Wyprodukowano w Polsce

1

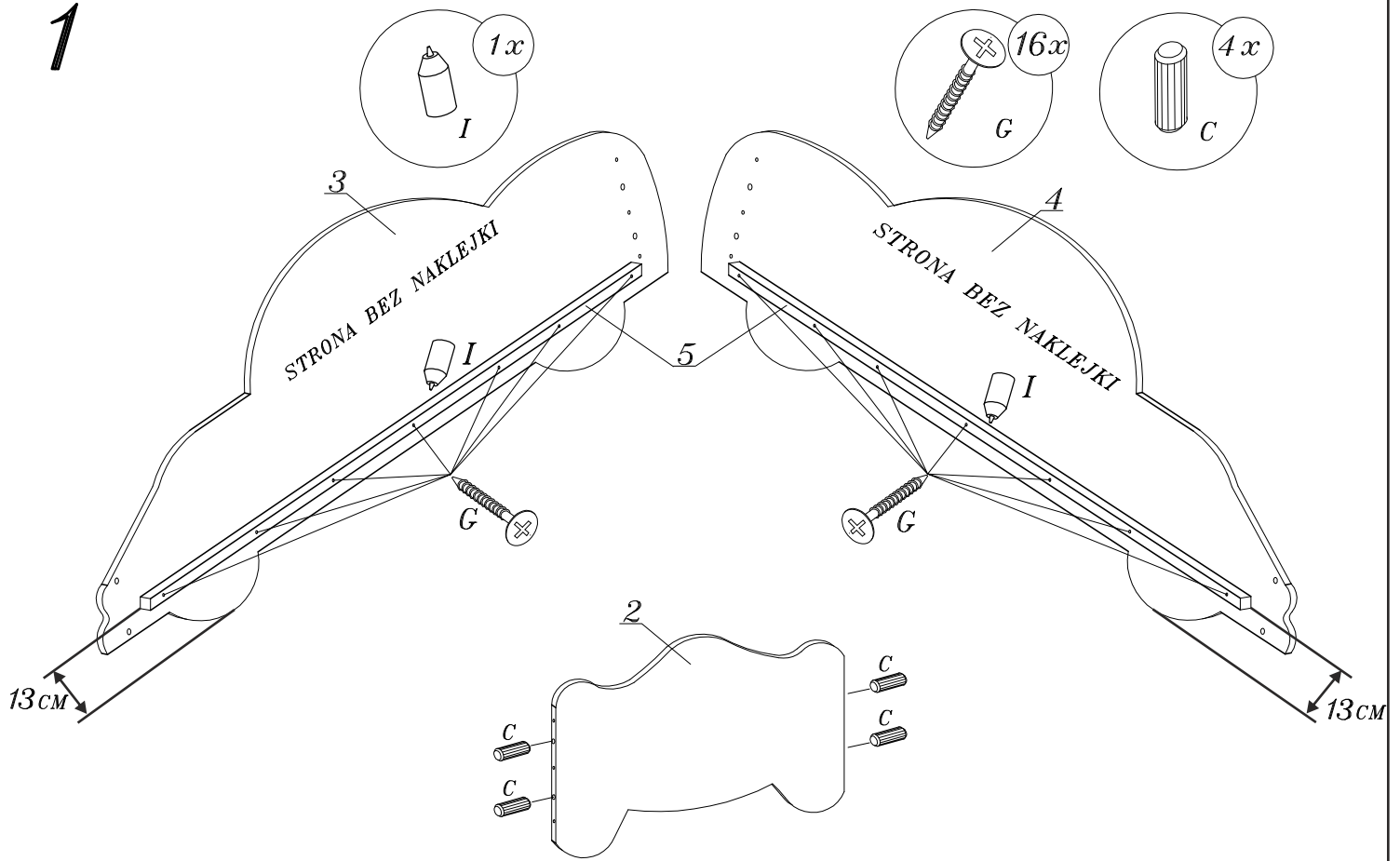

2

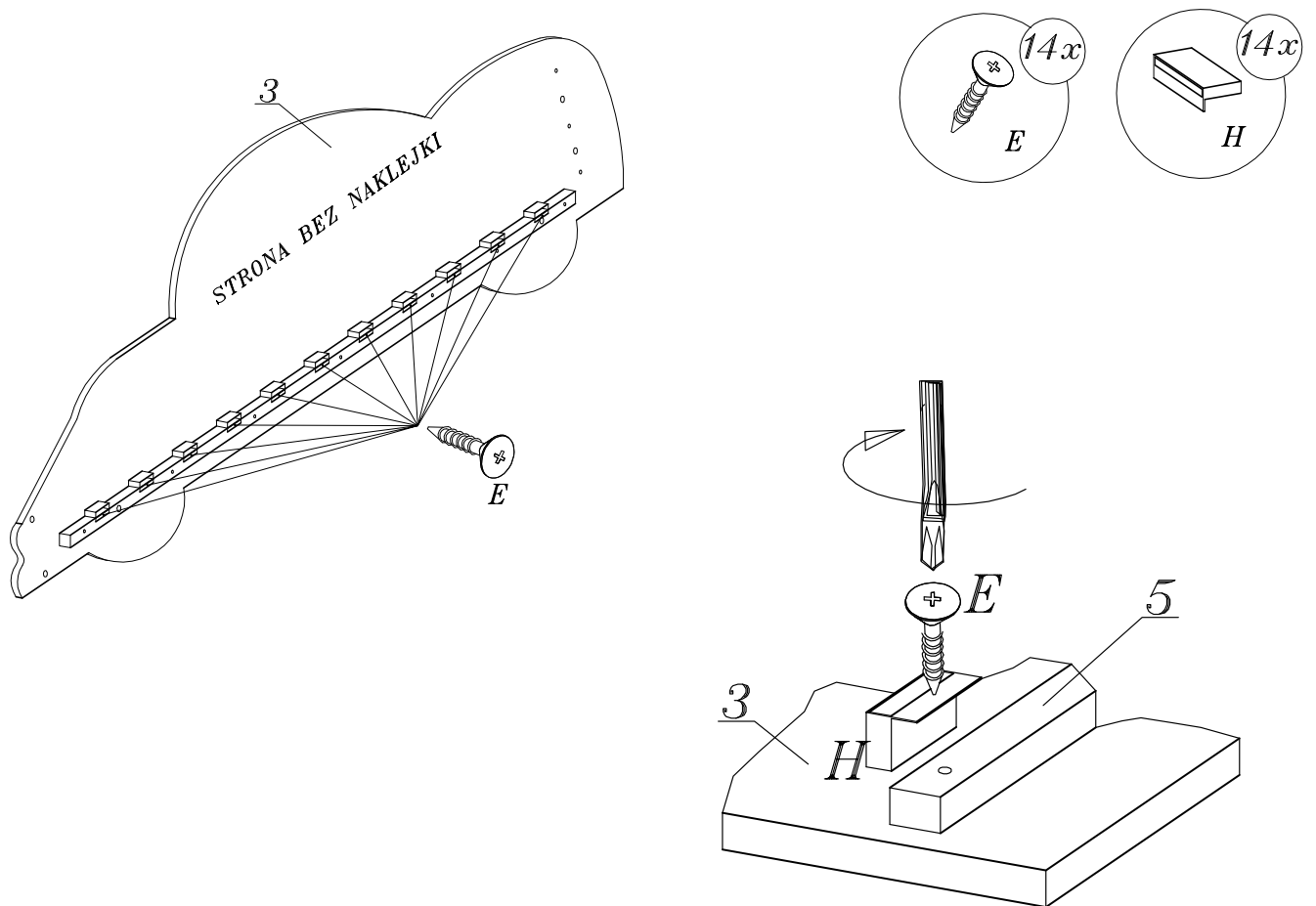

3

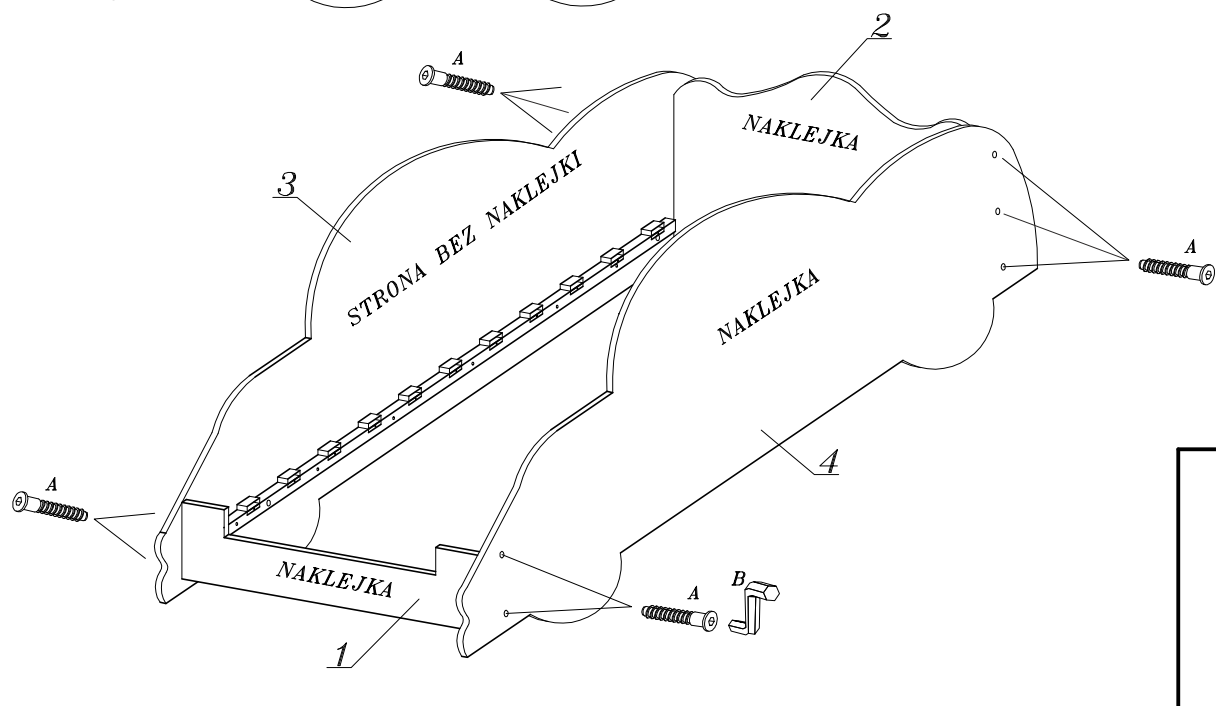
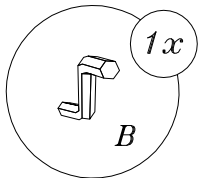
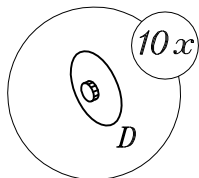
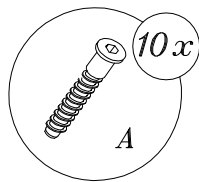

4

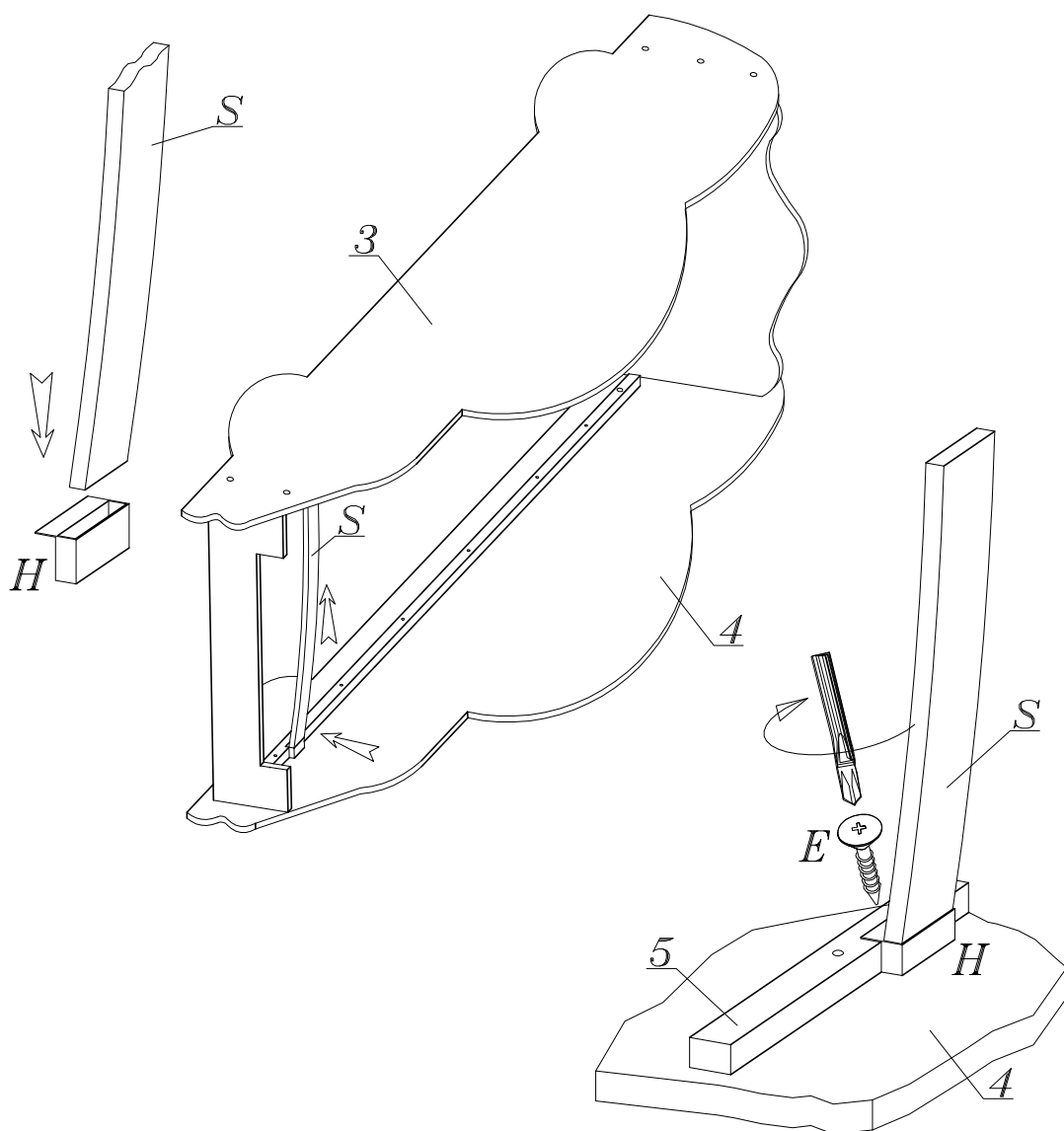

5

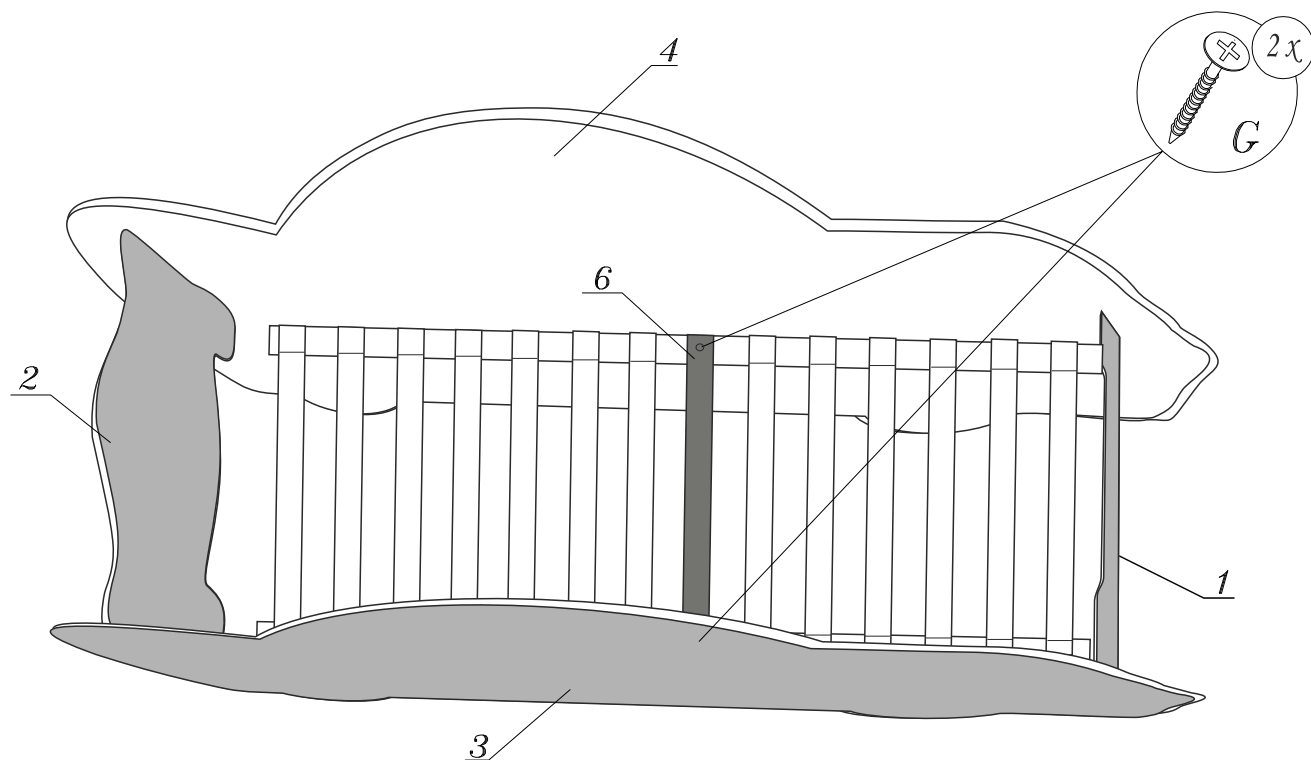

ZASADY UŻYTKOWANIA I KONSERWACJI MEBLI

1. Prosimy dokładnie się zapoznać z instrukcją montażu.
2. Przy odbiorze zakupionych mebli prosimy o sprawdzenie wszystkich elementów.
3. W przypadku stwierdzenia jakichkolwiek uszkodzeń lub braków w czasie rozpakowywania elementów, prosimy o skierowanie się do miejsca zakupu mebli, skąd zostaniemy poinformowani o reklamacji.
4. Mebel należy użytkować zgodnie z jego konstrukcją i przeznaczeniem.
5. Elementy uszkodzone zmontowane nie podlegają reklamacji.
6. Wszelkie uszkodzenia powstałe w wyniku nieprawidłowego montażu mebli przez klienta są traktowane jako reklamacje odpłatne.
7. Po ustawieniu na docelowym miejscu użytkowania mebel należy wypoziomować.
8. Do czyszczenia stosować czystą, wilgotną tkaninę a następnie wycierać na sucho. Części szklane, tworzywowe, metalowe można czyścić dostępnymi w handlu przeznaczonymi do tego celu środkami.
9. Nie należy używać środków do czyszczenia zawierających substancje ścierające lub rozpuszczalniki.

Za dopełnienie powyższych czynności z góry dziękujemy.